

000



# LED DISPLAY 総合カタログ



[www.isung.co.jp](http://www.isung.co.jp)

# 目次

はじめに	<b>3</b>
PSEについて	<b>7</b>

## 取り扱いLED製品

### 屋外用サイネージ

SIGNEON	AOM・AOS・HOS	<b>11</b>
最小ピッチ 屋外LED	RSV-RX	<b>17</b>
250mmモジュール屋外用LED	RSV-LUM	<b>19</b>
250mmモジュール屋外用LED	RSV-LUP	<b>20</b>
低価格汎用LED	RSV-SX	<b>21</b>
フロアビジョン	RSV-Floor	<b>22</b>

### 屋内用サイネージ

16:9比率LED	RSV-HCP	<b>24</b>
250角超薄壁掛けLED	RSV-iSlim	<b>26</b>
一体型会議室用	RSV-FK	<b>28</b>
立体型(キューブ型)LED	NCR-MAGIC BOX	<b>29</b>
曲線設置LED	RSV-Wave	<b>30</b>
透明性LED	RSV-ONE	<b>32</b>
曲線設置LED	RSV-MUXWAVE	<b>34</b>

### レンタル向け大型トラックビジョンサイネージ

超大型コンテナLED	コンテナビジョン	<b>37</b>
ステージ付トラック設置型LED	トラックLEDビジョン	<b>39</b>
コンテナ設置LED	牽引式ビジョン	<b>40</b>

### その他サイネージ

カスタマイズ実例	<b>42</b>
Novastar社製品	<b>43</b>

# はじめに

---

弊社のLED事業は10年前に韓国にてスタート致しました。  
通信大手企業のKT社と年間5000台（約2500㎡）の供給契約を皮切りに、韓国内でのLEDサイネージの販売を行って参りました。



2018年からは日本市場にも参入、イソンジャパン株式会社を設立し、この4月からは7期目となります。7期目に突入するにあたり、自社製品の販売のみに特化していたこれまでの事業方針を見直し、これまでの10年間で培った、自社中国深セン工場、各メーカー、サプライヤーとの関係を生かして、品質も良く、安価な他社製品の販売も開始いたしました。（23年8月から試験的に行って参りました）

ソニーのテレビはマレーシアや中国工場。東芝のテレビは中国工場で生産されるなど、大手テレビメーカーも結局は自社で生産せず、他社に生産を請け負ってもらい、自社ブランドで販売しております。

LEDサイネージ業界では、中国のAbsen社、Unilumin社、LEYARD社などの大手企業も例外ではなく、自社で組み立ては行いますが、LEDモジュールやSMPSなどの重要部材は他社から仕入れております。製品の中身は同じでも、ブランドの名前が付くだけで1.5倍、2倍と卸価格は高くなります。

弊社ではこのLEDサイネージ大手企業に部品供給をしている会社から部材を仕入れ、組み立てを行っている中堅企業を中心に取引を行っております。品質も良く、安価な製品をお客様にお届けするため、中国スタッフ、韓国スタッフ、日本スタッフがー丸となり、卸元の開拓に取り組んでおります。

そのような取り組みの中で、この総合製品カタログに記載している製品は、自信をもってお勧めできる製品ばかりです。

是非、相見貴り先の1社に弊社を加えて頂き、より良いものを、より安価で購入できる商流の1つに加えて頂けましたら幸いです。



①LEDビジョンの選定



LEDメーカーと提携し、屋内用/屋外用、特注製品にいたるまで日本市場にマッチする製品を開発・販売しています。

LEDメーカー出身のプロスタッフが、丁寧に詳しくご説明いたします。

②設計図面作成

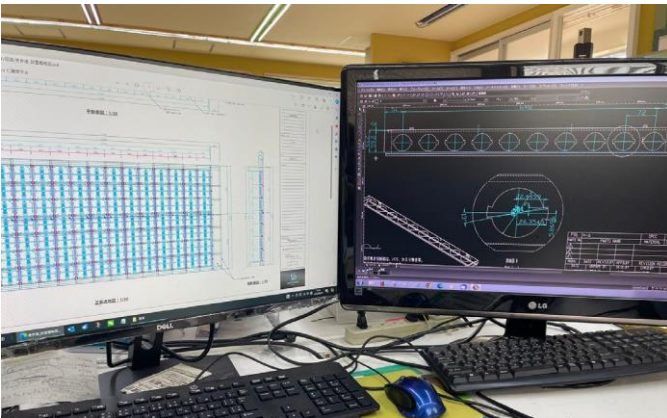

下地図面作成・設計開発など事前打ち合わせを徹底しております。

③海外からの輸入事業/出荷前試験

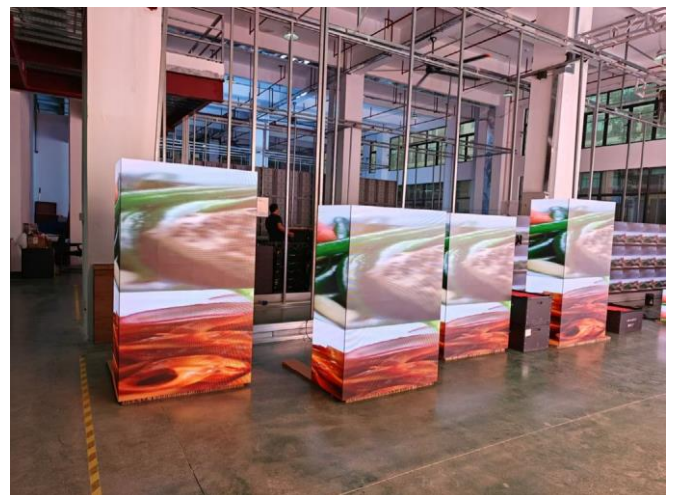

経済産業省に輸入事業申請提出の上、海外の電化製品を輸入しております。  
特定の認証ラボで日本電気規格の試験を行い、安全と証明された製品のみ輸入/販売しております。

#### ④施工(施工・解体作業)



取付下地設置



クレーン車を用いた下地設置

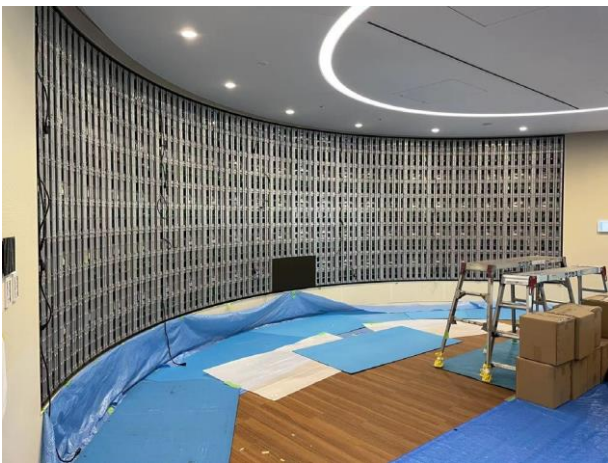

LEDパネル設置



フルハーネス装着義務の高所作業の徹底

施工・解体作業まで確かな技術と豊富な実績で数多くのお取引をさせていただいております。他社製品の設置のみのご依頼も請け負っております。お気軽にご相談ください。

#### ⑤アフターサービス/国内修理



国内での修理体制が整っており製造メーカーである海外へ発送する手間を省き短納期での修理を実現します。  
お問い合わせは、日本人技術者が丁寧にご対応します。他社製品の修理対応も請け負っております。



製品の検品後・納品時に保証書を発行します。

NovaStar社とは

LEDビジョンの制御に必要な不可欠なコントローラの製造・開発をする大手メーカーであり、日本でのLEDビジョンコントローラのシェアは約80%を占めています。

当社は日本で数少ない正規代理店であり、2022年からの国内Novastar社関連製品売上No1を獲得。NovaStar専門スタッフによるサポートのもと、お客様に最適な製品のご提案をさせていただきます。



※弊社はNovastar社正規代理店である株式会社サクセスデジプラスと業務提携を結んでおります。

すべてのLED製品はPSEマークを取得しております。



電気用品安全法(PSE)をご存じでしょうか？

電気用品による危険及び障害の発生の防止を目的としており、電気用品の製造・輸入・販売を事業として行う場合の手続きや罰則を定めた法律です。

LEDビジョンも例外ではありません。

「経済産業省 製品安全室」の方と連絡をとり、LEDビジョンもPSE取得が義務づけられた対象製品です。

当社が取り扱うLEDディスプレイは、特定の認証ラボで日本規格の試験を行い、安全であると証明されたPSEマークが表示されている製品です。

国内に流通しているLEDビジョンの多くはこのPSEマークの表示がない製品です。安価だけで日本の電気規格基準を満たしていない可能性が高く大変危険です。当社は安全と証明された製品のみご提供いたします。

## 提携している中国LEDメーカーの徹底した出荷前試験



# LED製品 導入事例(屋内)



駅ビル



ブランドショップ(窓ガラス越し)



ショールーム



結婚式場



ショッピングモール



ホテル(柱3面設置)

# LED製品 導入事例(屋外)



屋外駐車場



79㎡大型看板



ビル壁面屋外看板



カラオケ店屋外広告



観光地内屋外看板



駅前広告看板



## LED製品 導入事例(特注/カスタマイズ)



ショッピングモール曲線巻き



ショッピングモール高さ14m円柱設置



合計540㎡特大看板



バスケットゴール

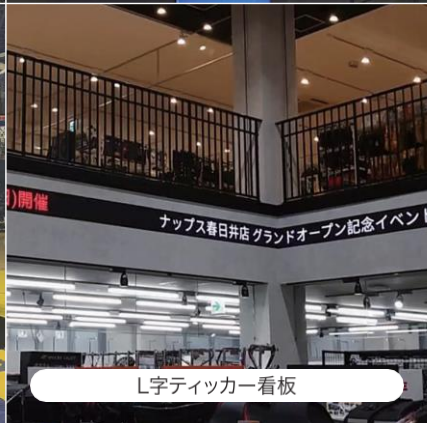

L字ティッカー看板



ホテル天井設置

## LED製品 導入事例(トラック)

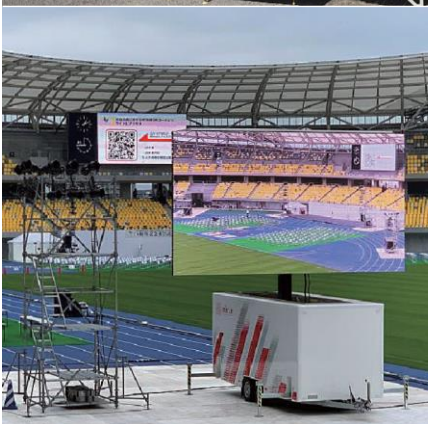

# 屋外用サイネージ

SIGNEON	AOM・AOS、HOS	<b>22</b>
最小ピッチ 屋外LED	RSV-RX	<b>28</b>
250mmモジュール屋外用LED	RSV-LUM	<b>30</b>
250mmモジュール屋外用LED	RSV-LUP	<b>31</b>
低価格汎用LED	RSV-SX	<b>32</b>
フロアビジョン	RSV-Floor	<b>33</b>



## IoTデジタルサイネージ SIGNEON-AOM / AOS

遠隔操作が可能です。



LEDビジョン本体は、有線LAN WIFI など通信構築が困難な場所でも、LTE (SIMカード)での通信環境が構築できる為、電源 (100V 又は単相 200V) が確保できる場所であれば、すぐに本体を操作する事ができます。



LEDビジョンの運用操作・コンテンツ配信に、専用 PC や LEDコントローラーは必要なく、インターネットが使用できる機器 (PC・スマートフォン・タブレット)でどこからでもLEDビジョンを操作する事ができます。



専用アプリ (スマートソリューション)

ガソリンスタンド設置事例



**SIGN=ON**

広告画像 (jpg) と動画 (MP4)の配信 1コンテンツ 15~30秒の複数ループ再生可能

### 無料コンテンツ



デジタル時計



時事ニュース (1日3回更新)



現地の天気 天気、気温他)

### 仕様書

モデル	AOM39101 / AOM62501
ピッチ幅	3.91mm / 6.25mm
解像度	256×128 / 160×80
輝度	~ 5500nit
コントラスト	3000 : 1
メンテナンス	Rear maintenance
画面の向き	縦/横
視野角	160° / 160°
LTE	LTE (Category 5)
	-FDD Max 50Mbps (up),150Mbps (down)
	-TDD Max 35Mbps (up),130Mbps (down)
	-Supports 3G -docomo対応SIM
WIFI	-IEEE 802.11 b/g/n
	-Supports STBC ,LDPC
Ethernet (LAN)	-Integrated IEEE 802.3 MAC and 10 BASE-T PHY
	Fully compatible with 100/1000 BASE-T networks
Bluetooth	-Class 2 BLE (Only use network configuration)
USB(memory)	USB2.0(32GB)
Audio	MONO
外形寸法(W×H×D)	1000×500×75mm
重量	14kg
梱包外形寸法	1150×560×150mm
梱包重量	16kg
色	Black / Silver
インターフェース	USB/3.5φ AUDIO / U-SIM/RESET / DEBUG PORT
温度	-20°C ~ 50°C
湿度	10% ~ 80%
防塵・防水等級	I P 65
電源	100V ~ 250V
電源 / タイプ	BUILT IN POWER
消費電力	400w
認証取得規格	JATE / TELEC / FCC / CE。 RoHS 電安法(PSE) 技術基準適合認証(技敵)取得済



## IoTデジタルサイネージ SIGNEON-HOS

NOVA STARコントローラー必要

遠隔操作簡単に行う ALL IN ONE タイプの構成図



操作に必要なソフトウェア



### ViPlex Express

AP、ETHERNET接続だけでもコンテンツ送信可能  
コントローラーのネットワーク設定など初期設定はVIPLex Expressから行いますので必須ソフトウェアです。  
ネットワークは有線 (LAN)、無線 (WIFI)、モバイル (SIM) 3種類設定可能



### VIPLex HANDY(MOBILE APP)

スマートフォンにある写真や動画をコンテンツ編集 送信することなど簡単な操作が可能です。



### VNNOX-インターネット接続必須

VIPLex Expressと連動してPCとコントローラーにインターネットが繋がっていればどこでも操作可能です。  
機能としてもほぼVIPLex Expressと同じです。

※電源オン・オフタイマー設定はできませんのでVIPLex Expressから設定できます。

高速道路本線 サービスエリア 駅 あらゆる業種の店舗様での設置事例

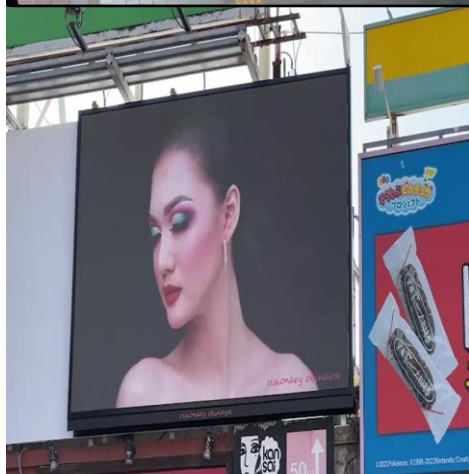

設置事例(15㎡以上)



仕様書

モデル	HOS39101 / HOS62501
電源	AC100~250VAC, 50/60Hz
環境条件	256×128 / 160x80
寸法	Control Box : 別途記載
	Signeon 本体: 1,000 x 500 x 75 (W x H x t, Unit: mm)
質量	Control Box : 別途記載
	Signeon本体 : 14 kg
入力方法	Ethernet(LAN) : Integrated IEEE 802.3 MAC and 10 BASE-T PHY / Fully compatible with 100/1000 BASE-T networks
ディスプレイパネル	Pixel Pitch : 3.91mmPitch / 6.25mmPitch
	リフレッシュレート : 3840Hz
	コントラスト : 3000 : 1
	解像度 : HOS39101 - 128x256(縦 基準) / HOS62501 - 80x160(縦 基準)
	画面の向き : 縦/横
	輝度 : ~ 5,500nits
消費電力	視野角 : 160度 (水平、垂直とも)
	最大400W PSE認証済み





# RSV-RX

屋外用 小ピッチ

対応ドットピッチ(mm)	屋外用モデル
1.25 / 1.56 / 1.95 / 2.6 / 2.97	

## 小ピッチの屋外用モデル



RSV-RXシリーズは、小ピッチながら優れた防塵性、耐水性・耐紫外線性・耐食性を誇る屋外モデルLEDです。IPLレートは表面IP65/裏面IP54。

Flipchipの技術を使うことで、屋外で使用できる高輝度を実現

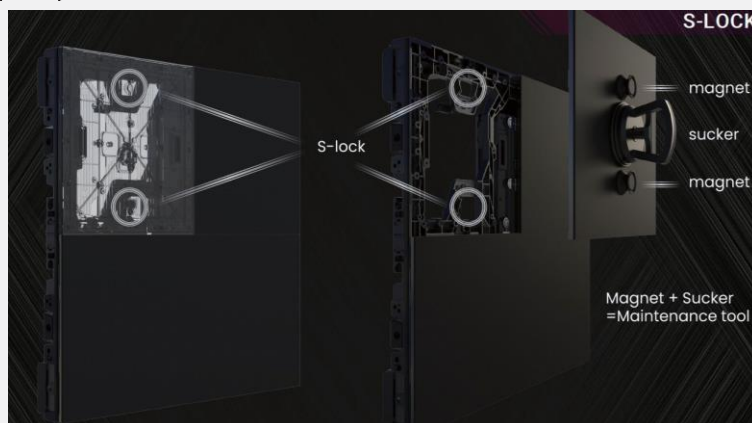

## フロント/リア 両メンテ対応

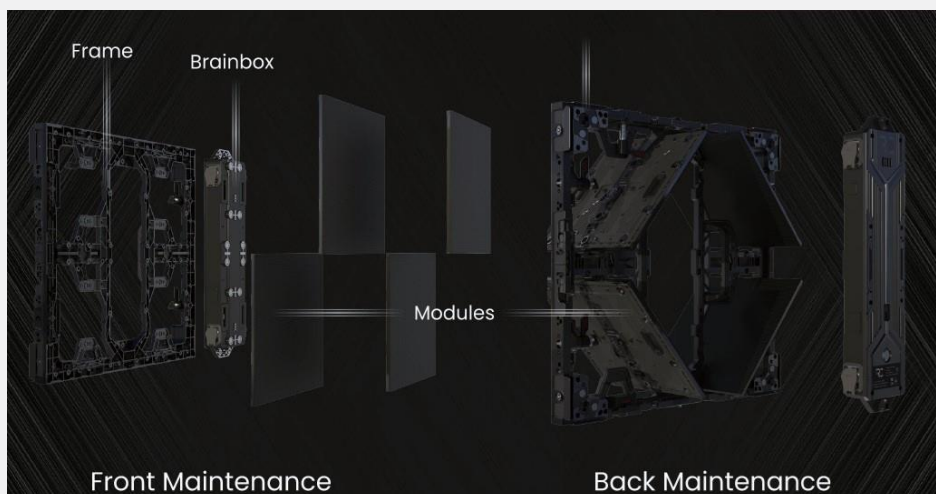

従来のLEDパネルは電源ボックスをフロントメンテナンスする際に、電源ボックスを一度後ろに傾けて引っ張る形で交換します。しかしその分パネル背面側は電源ボックスを傾ける分のクリアランスが必要になります。RSV-RXは正面からそのまま電源ボックスを外すことができるため、背面のクリアランスは従来品より最小限でのスペースで壁掛け設置が可能になります。

## 角度をつけた設置も可能

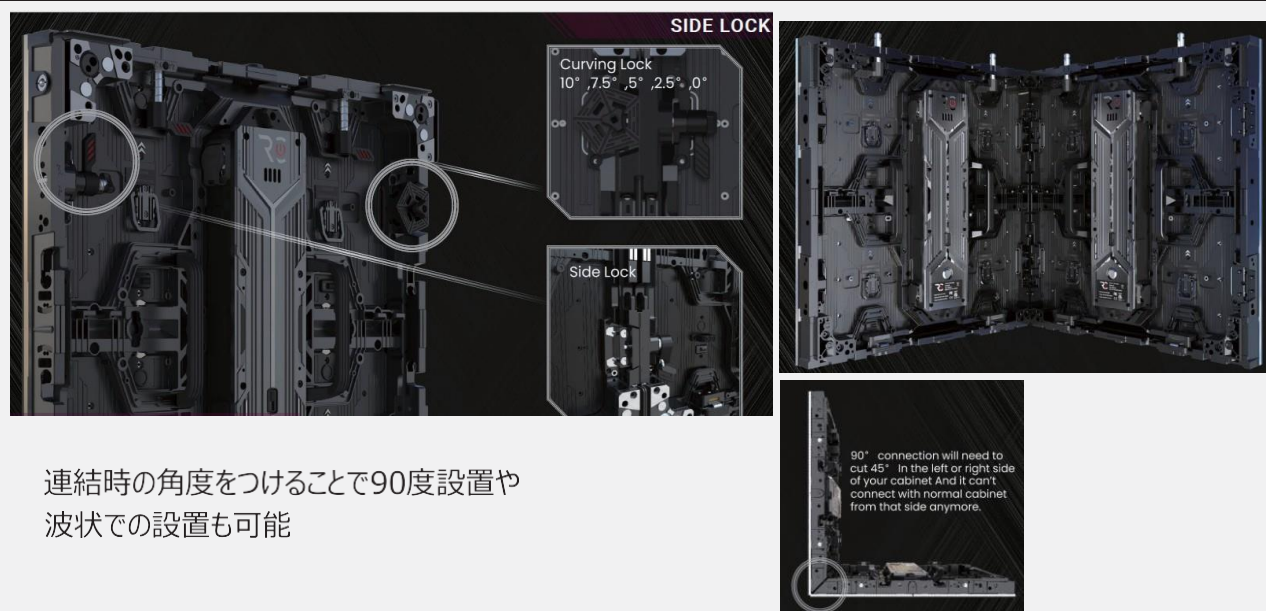

連結時の角度をつけることで90度設置や波状での設置も可能

仕様書 ※シリーズは一部のみ記載しております。

シリーズ名	RSV-RX		
画像ピッチ	1.25mm	1.56mm	1.95mm
パネル寸法(幅×縦×奥行)	500mm×500mm×55mm		
パネル解像度	400p×400p	320p×320p	256p×256p
モジュールサイズ	250mm×250mm		
輝度	2500nits	3500nits	3500nits
消費電力	200W / 1枚あたり		



# RSV-LUM

大型屋外看板の定番

対応ドットピッチ(mm)	屋外用モデル
2.97 / 3.906 / 4.807 / 6.25 / 7.8125 / 10.417	

500mm×250mmモジュールの組み合わせ / 設計しやすい



W500×250mmモジュールの組み合わせ。  
パネルサイズも3種類あるため全体サイズの設計がしやすいです。  
メンテナンスもフロント、リアどちらも対応可能



仕様書 ※シリーズは一部のみ記載しております。

シリーズ名	RSV-LUM
画像ピッチ	4.807
パネル寸法(幅×縦×奥行)	1,000×1,000×90mm
パネル解像度	208p×208p
モジュールサイズ	500mm×250mm
輝度	6,000nits
消費電力	800W



# RSV-LUP

320mmモジュールサイズ 屋外看板

対応ドットピッチ(mm)	屋外用モデル
4.0 / 5.71 / 6.67 / 8.0 / 10.0	

## 960mm角 屋外看板の定番

大型屋外LED看板の主流サイズである960mm×960mm。1280mmなどサイズ変更も可能  
IP66を確保。高輝度と高防水性で屋外に最適

960mm



960mm

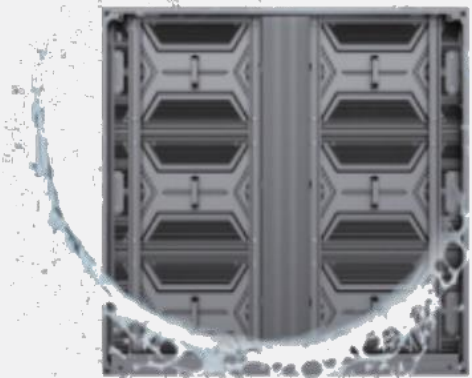

仕様書 ※シリーズは一部のみ記載しております。

シリーズ名	RSV-LUP
画像ピッチ	6.67mm
パネル寸法(幅×縦)	960×960×90mm
パネル解像度	144p×144p
モジュールサイズ	480mm×320mm
輝度	6,000nits
消費電力	800W



# RSV-SX

## 低価格帯汎用屋外LED

対応ドットピッチ(mm)	屋外用モデル
3.91 / 4.81	

### 低価格帯屋外LED

品質を維持しつつも低価格帯を実現した3.9mmLEDパネル  
 常設はもちろん簡単に組立できることからイベント用としても使えます。  
 電源ボックスはフロントからメンテナンス可能。後ろのクリアランスを気にせず設置可能。

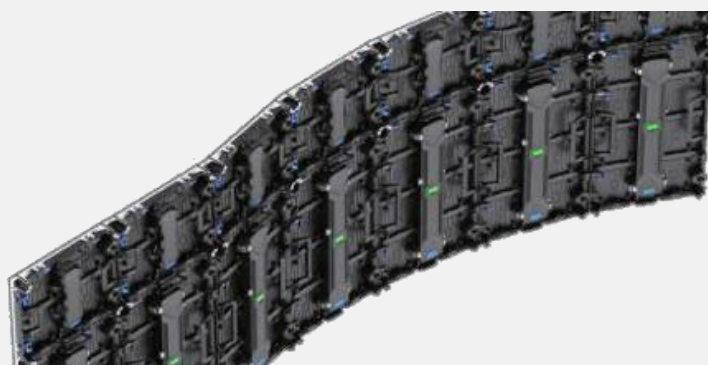
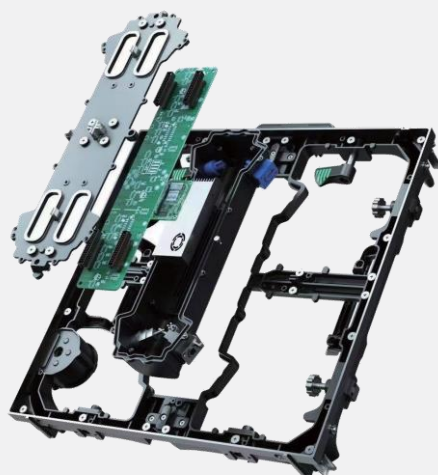

分かりやすいロック機構



仕様書 ※シリーズは一部のみ記載しております。

シリーズ名	RSV-SX
画像ピッチ	3.91mm
パネル寸法(幅×縦)	500×500×94.5mm
パネル解像度	128p×128p
モジュールサイズ	250mm×250mm
輝度	4,500nits
消費電力	200W

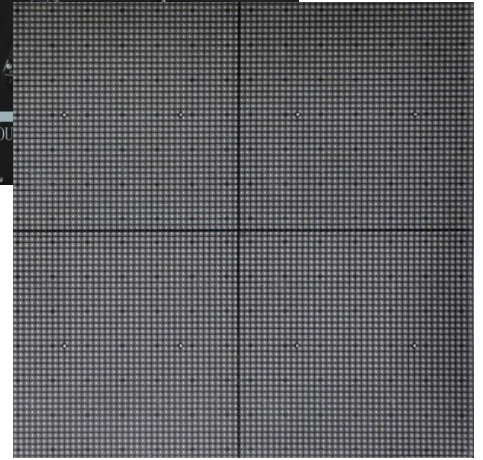
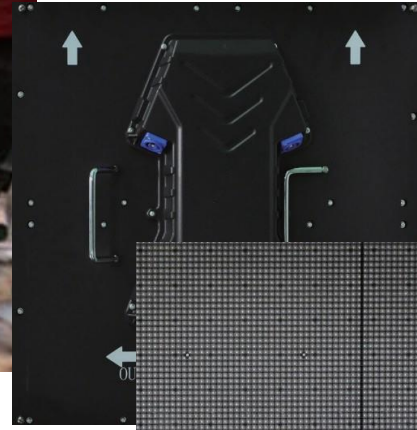

# RSV-Floor

屋外対応フロアビジョン

対応ドットピッチ(mm)	屋外用モデル
2.9 / 3.9 / 5.2	

## 屋外対応可能なフロアビジョン

壁掛け設置LEDと合わせて空間全体を映像化へ

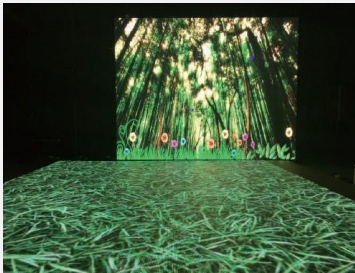

ショッピングモール

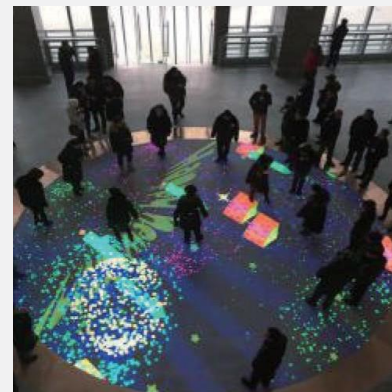

池や海の上をあるくといった演出など

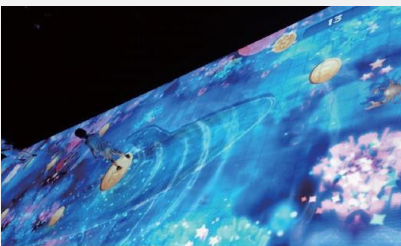

車が乗っても大丈夫な耐久性



仕様書 ※シリーズは一部のみ記載しております。

シリーズ名	RSV-Floor
画像ピッチ	3.91mm
パネル寸法(幅×縦)	500×500×90.0mm
パネル解像度	128p×128p
モジュールサイズ	250mm×250mm
輝度	4,000nits
消費電力	200W

# 屋内用サイネージ

16:9比率LED	RSV-HCP	<b>24</b>
250角超薄壁掛けLED	RSV-iSlim	<b>26</b>
一体型会議室用	RSV-FK	<b>28</b>
立体型（キューブ型）LED	NCR-MAGIC BOX	<b>29</b>
曲線設置LED	RSV-Wave	<b>30</b>
透明性LED	RSV-ONE	<b>32</b>
曲線設置LED	RSV-MUXWAVE	<b>34</b>

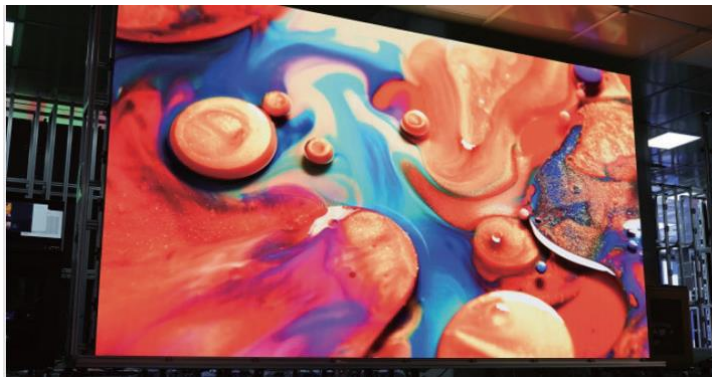

# RSV-HCP

壁掛マルチディスプレイの代わりに

対応ドットピッチ(mm)	屋内用モデル
0.9375 / 1.25 / 1.5625 / 1.875 / 2.5	

16対9比率 マルチ液晶ディスプレイのかわりに

キャビネットは16：9の比率を採用しているため、2K，4K，8Kの正確なディスプレイ画面を構築しやすくなります。液晶(LCD)ディスプレイはベゼルがあるため、LCDを複数使ったマルチディスプレイはパネル間に必ず線が入りますが、LEDはどれだけサイズを増やしてもパネル間に煩わしい線が入らず、最適な壁掛けディスプレイを構築可能です。

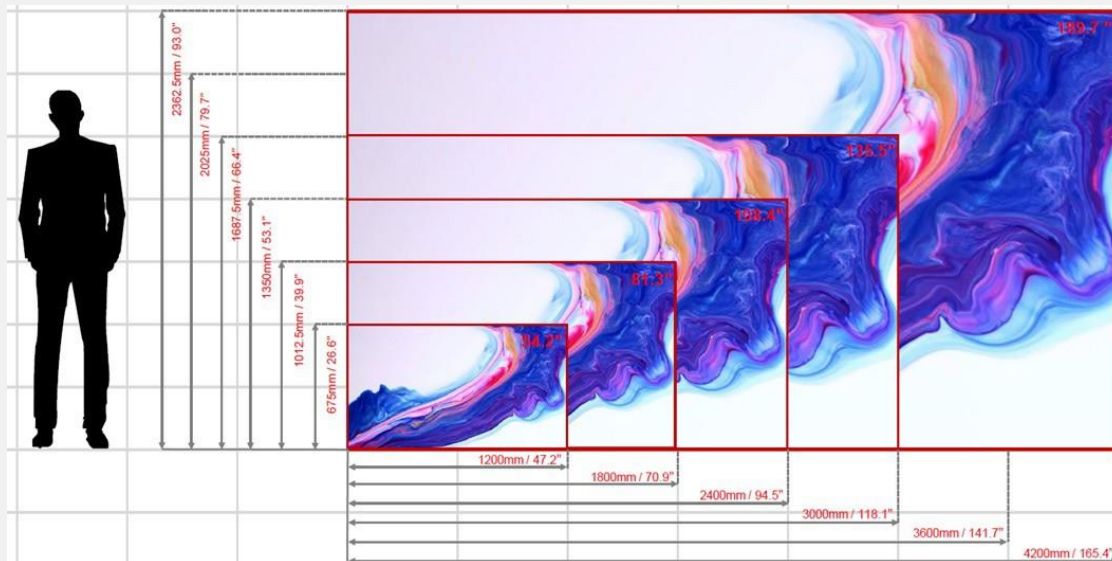

メンテナンスも非常に簡単  
筐体内部は、基板周りやモジュールすべてがコネクタ接続によるワイヤレス構造になっているため、ケーブル接触不良によるリスクを軽減。



## 小ピッチ / COB対応

通常のLED実装(SMD)とは異なるCOB実装対応

従来のLED実装方式(SMD)：

発光LEDチップをワイヤー(金線や銅線)で接続したカプセル型チップをPCB基板ではんだ実装する方式

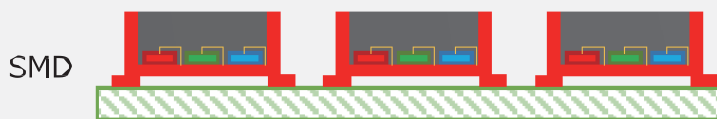

SMDを樹脂コーティングした技術(GOB)：

SMDは、基盤の上に小さなLED素子が乗っている状態のため少しの衝撃でチップが外れてしまいます。

GOBはSMDを樹脂コーティングすることで対衝撃性に強くなります。

COB実装方式：

PCB基板に直接発光LEDチップを実装する方式。SMD以上の高精細小ピッチが実現でき、表面もコーティングされているため耐久性も優れています。



2020年ごろのCOBは超高精細が可能でしたが、流通量が少なく、費用コストが非常に高いのがデメリットでした。しかし近年ではCOBの流通性も増してきたことで、大幅にコストも抑えられるようになりました。

当社の製品はCOB製品を開発・製造しているメーカーより直接取引することで他社より高品質低価格をご提供可能です。

## 壁掛けやスタンドなど幅広い設置



例：壁掛け



例：自立スタンド

仕様書 ※シリーズは一部のみ記載しております。

シリーズ名	RSV-HCP		
画像ピッチ	0.9375mm	1.25mm	1.5625mm
パネル寸法(幅×縦×奥行)	600mm×337.5mm×37.48mm		
パネル解像度	640p×360p	480p×270p	384p×216p
モジュールサイズ	150mm×168.75mm		
輝度	800nits		
消費電力	200W/1パネルあたり		



# RSV-iSlim

250角シンプル壁掛けデザイン

対応ドットピッチ(mm)	屋内用モデル
1.5625 / 1.953 / 2.605 / 2.976 / 3.9	

## 250mm角モジュール

250mm角のモジュールを組み合わせたシンプルなパネルサイズ  
サイズ：横250mm / 横750mm / 横1,000mmの3種類  
設置場所に合わせて、最適なサイズをご提供できます。

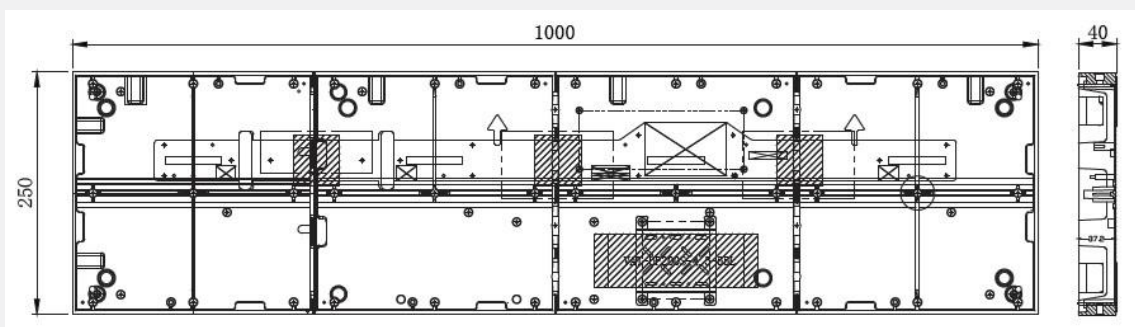
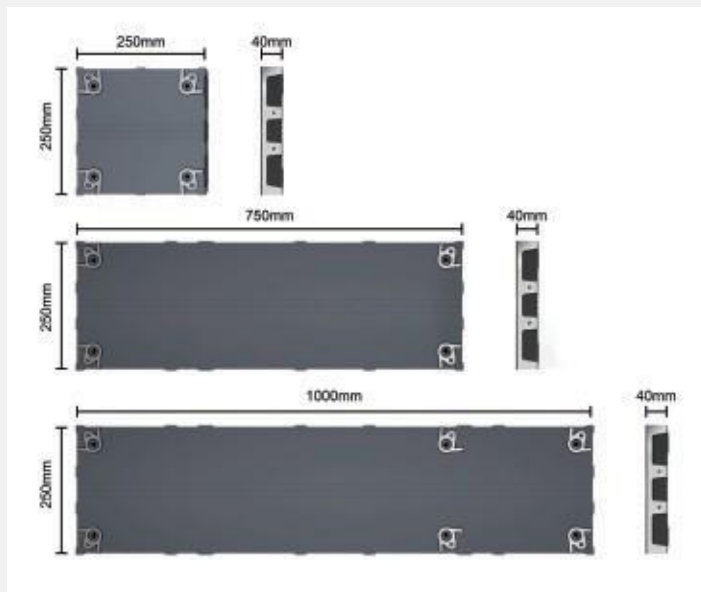

## シンプルな設置

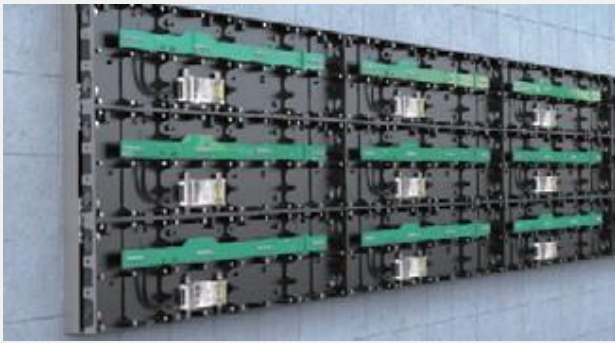

大型LEDパネルも3種類のパネルサイズを組み合わせ、簡単に設置可能



吸引機を用いたフロントメンテナンス  
配線や内部パーツの交換も簡単

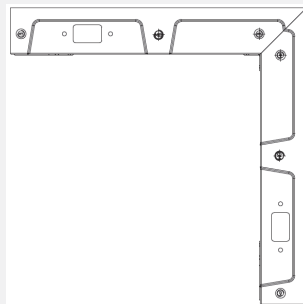

筐体の両端を45度カットすることで柱巻きでの設置も可能。  
設置の幅が広がります。

## 実績多数



ショッピングモール(W6500mm×H3500mm)



ホテル内レストラン(柱3面巻き)

仕様書 ※シリーズは一部のみ記載しております。

シリーズ名	RSV-iSlim		
画像ピッチ	1.5625mm	1.953mm	2.605mm
パネル寸法(幅×縦×奥行)	1,000mm×250mm×43mm		
パネル解像度	640p×160p	512p×128p	384p×96p
モジュールサイズ	250mm×250mm		
輝度	500nits	800nits	1,000nits
消費電力	200W/1パネルあたり		



# RSV-FK

## オールインワン会議室

対応ドットピッチ(mm)	屋内用モデル
0.9 / 1.25 / 1.5625 / 1.875	

解像度：フルHDジャスト パッケージ製品

LED専用コントローラ制御など不要。TVみたいに電源を入れれば完成の一体型パッケージ製品  
HDMIケーブルやUSB再生など液晶モニターみたいに使用可能。店内のwifiに接続すればネットワークも利用可能  
会議室、マルチメディア教室、講義室、展示室などに適しています。

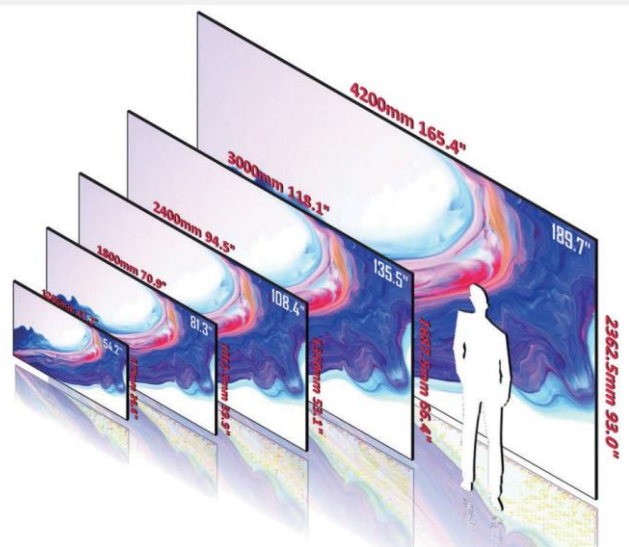

仕様書 ※シリーズは一部のみ記載しております。

シリーズ名	RSV-FK		
画像ピッチ	1.25mm	1.5625mm	1.875mm
パネル寸法(幅×縦)	2,400mm×1,350mm	3,000mm×1,687.5mm	3,600mm×2,025mm
パネル解像度	1,920p×1,080p		
モジュールサイズ	300mm×168.75mm		
輝度	800nits	800nits	1,000nits
消費電力	2,400W	3,750W	5,400W



# NCR-MAGIC BOX

立体型(キューブ型) LEDビジョン

対応ドットピッチ(mm)	屋内用モデル
2.9 / 3.9	



## 3次元の立方体デザイン

パネルの立方体設計により、立方体の組み合わせ方次第で、大きな柱や門を作ったりと3次元構築物を構成することができます。3次元の立方体デザインは、多くの観客を魅了し、引きつけることができます。



壁やフロアビジョンと  
合わせることで、  
立体的な演出も可能

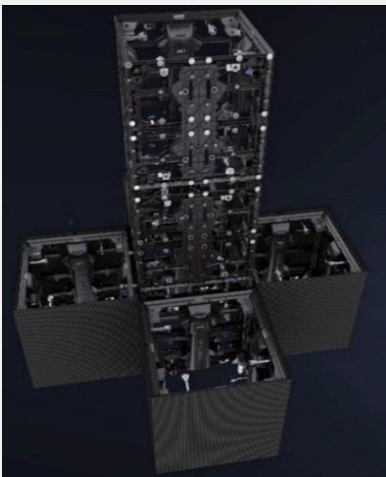

仕様書 ※シリーズは一部のみ記載しております。

シリーズ名	NCR-MAGIC BOX
画像ピッチ	2.9mm
パネル寸法(幅×縦)	503×503×516 (立方体)
パネル解像度	168p×168p
モジュールサイズ	250mm×250mm
輝度	1,200nits
消費電力	1,000W (5面あたり)



# RSV-Wave

曲線 / 円柱設置に最適

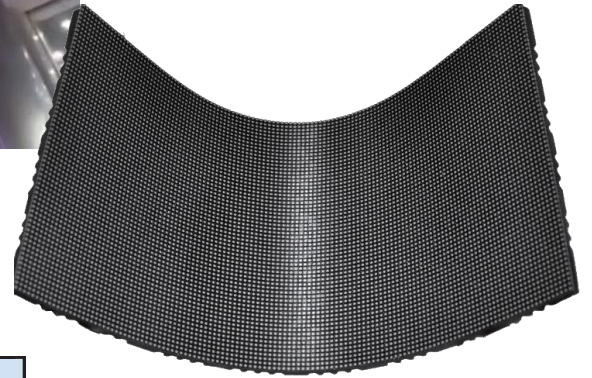

対応ドットピッチ(mm)	屋内用モデル
2.0 / 2.5 / 3.0 / 4.0	

## 120mm×240mmの極小モジュールサイズ

モジュール内部の基板はとて柔らかいゴム製基板を採用。

内側 / 外側の弧、円柱設置、その他芸術的な形状に適した色々な箇所に曲面設置できます。

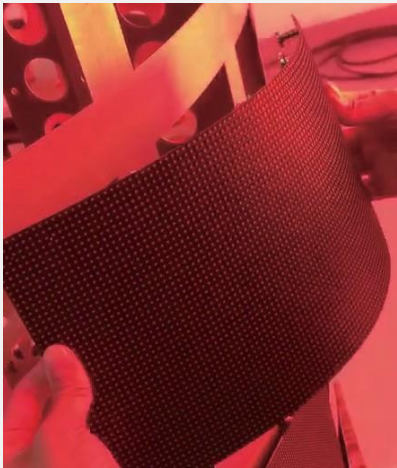

筐体に貼るだけと非常に簡単な設置。  
正面から簡単にメンテナンスもできます。

## 案件に合わせて筐体作成

筐体は案件ごとの特注生産

ご要望のサイズ、角度などを合わせた筐体を作成します。  
筐体を壁などに取り付け、後はモジュールを貼るだけ。

内側 / 外側の弧、円柱設置などご要望の筐体を  
作成、綺麗な曲線設置を実現します。



## スタンドをご用意してます

キャスター付きのスタンド型も対応可能。USBを差して映像を流すシンプルな設計です。  
 曲線LEDパネルの特徴を生かした少し変わったスタンドになっており、周囲の目を引きつける設計になっています。



## 海外での実績

色んなデザインのLEDディスプレイを設計できるようになったことで、海外では変わった形のLEDが増えてきています。

### 球体型 / 天井設置



### 螺旋設置



## 大型モニタ設置での実績多数

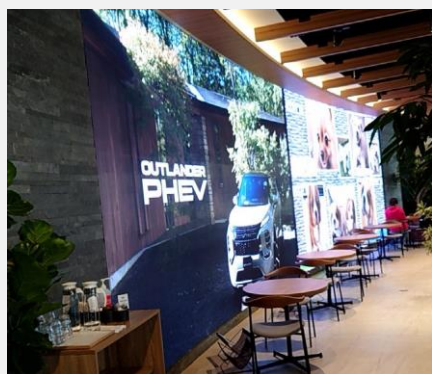

ショールーム  
 曲線壁掛け(横11.52m)



ショッピングモール  
 円柱巻き(高さ14m)



ショッピングモール  
 円周巻き(全長36.48m)

仕様書 ※シリーズは一部のみ記載しております。

シリーズ名	RSV-Wave		
画像ピッチ	2.0mm	2.5mm	3.0mm
パネル寸法(幅×縦×奥行)	240mm×120mm×15mm		
パネル解像度	120p×60p	96p×48p	80p×40p
モジュールサイズ	120mm×60mm		
輝度	1000nits		
消費電力	800W / 1㎡あたり		



# RSV-ONE

高透明度/高輝度 スケルトンLED

対応ドットピッチ(mm)	屋内用モデル
2.6-2.6 / 2.97-2.97 / 3.47-3.47 / 3.91-3.91	
2.6-5.95 / 2.8-5.6 / 3.9-7.8	

ショーウィンドウなどのガラス窓越しに最適



透過率が非常に高く、内部の自然な照明と視界を保つことができます。

窓ガラス越しでの設置であれば、映像を流しながら店内の様子をみることができ、透過性を保つことで店内が暗くなってしまうようなことはありません。

店舗に限らず、ショッピングモールや公共施設などのガラス面であれば設置可能。

ガラス面の内側に設置することで屋外広告の範囲に入らないため、ランドマークや広告としてご使用いただけます。

透過性LEDの特徴である透け感を活かし、映像表現と店内の様子両立も可能です。



様々なサイズ、形、設置方法

円タイプ

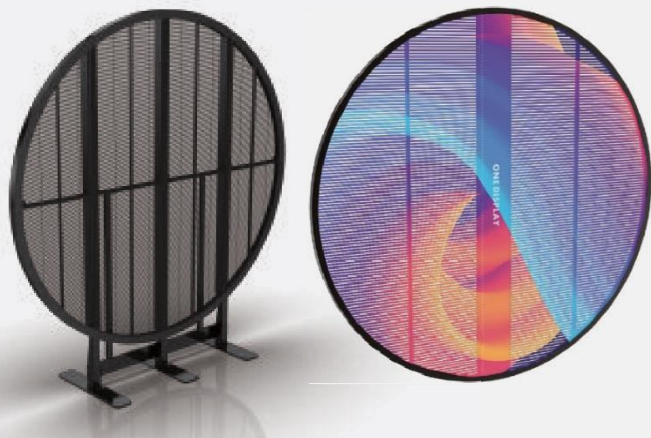

スタンド(ポスター)タイプ



レンタルタイプ



フィルムタイプ

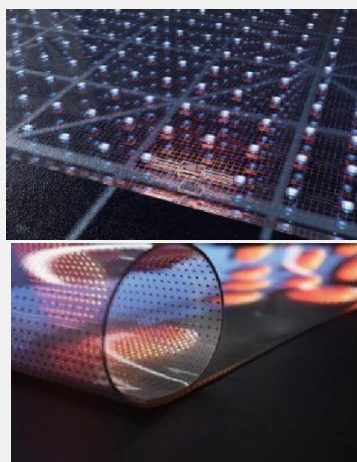

仕様書 ※シリーズは一部のみ記載しております。

シリーズ名	RSV-ONE		
画像ピッチ	2.6 - 2.6mm	2.97 - 2.97mm	3.9 - 3.9mm
パネル寸法(幅×縦)	500mm×500mm	1,000mm×500mm	1,000mm×1,000mm
パネル解像度	192p×192p	336p×168p	256p×256p
モジュールサイズ	500mm×62.5mm		
輝度	4000nits		
消費電力	800W / 1㎡あたり		



# RSV-MUXWAVE

高透明度/高輝度 スケルトンLED

対応ドットピッチ(mm)

屋内用モデル

3.91 - 3.91 / 6.25 - 6.25

## 様々な設置方法

重量は1平方メートルあたりわずか6KG  
(電源や金具部分は除く)  
天吊りやスタンド設置など用途に合わせて使用できます。

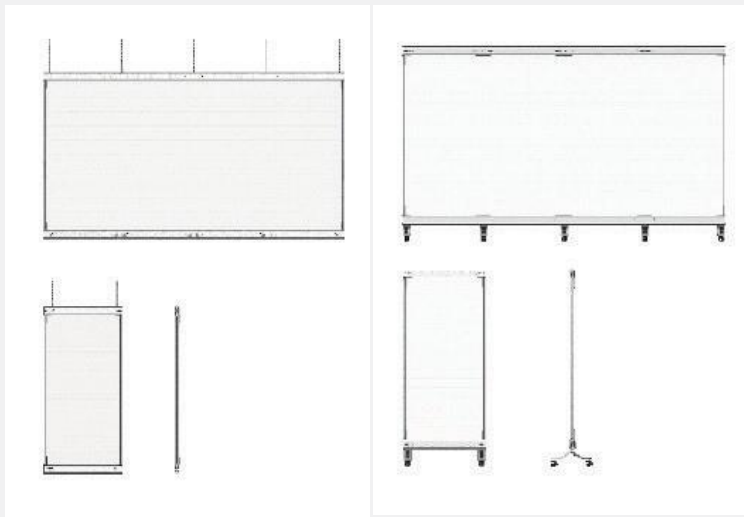

## サイズなど自由自在

用途や場所にあわせて最適なサイズをご提案可能  
柔軟性があるため、曲げたり切断が自由自在。  
薄くて軽量のため、透明なガラスやアクリル板の表面や裏面に直接取り付けることができます。

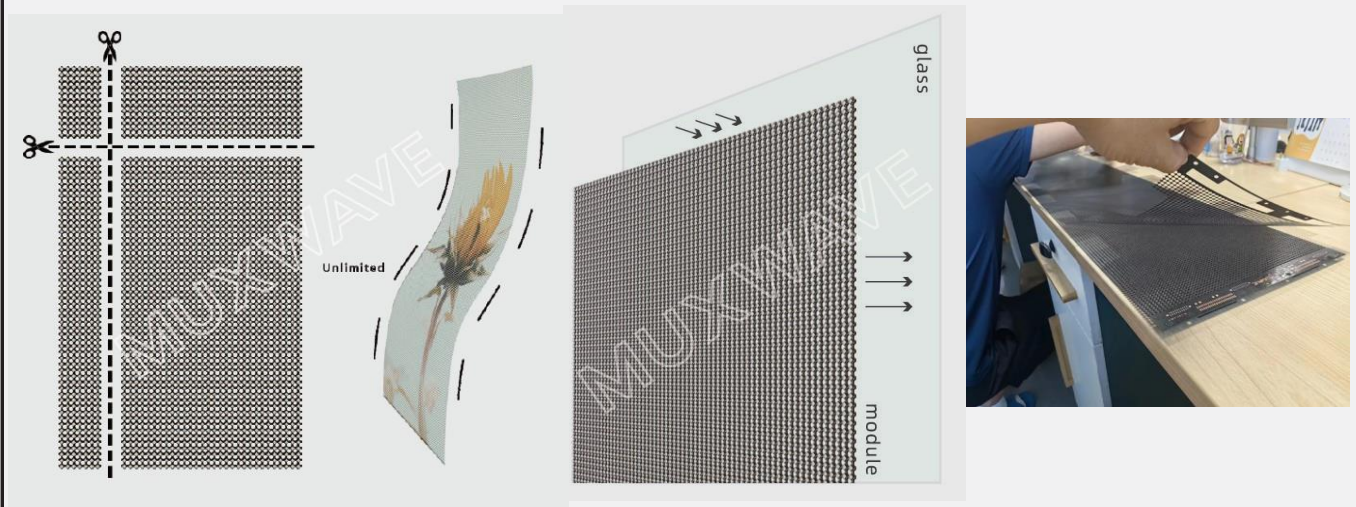

## ショーウィンドウなどのガラス窓越しに最適

透過率が高いため、店内が暗くなってしまうようなことはありません。

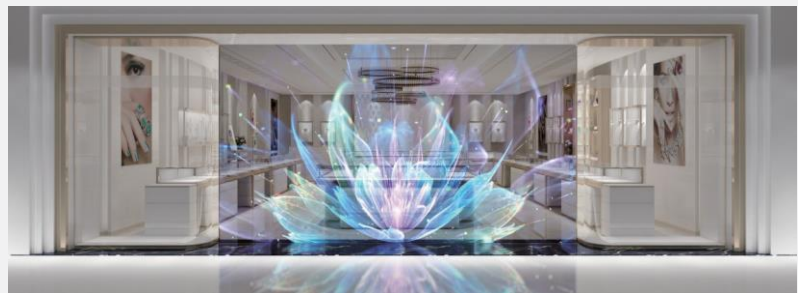

仕様書 ※シリーズは一部のみ記載しております。

シリーズ名	RSV-MUXWAVE	
画像ピッチ	3.91 - 3.91mm	6.25 - 6.25mm
パネル寸法(幅×縦)	1000mm×250mm	1500mm×400mm
パネル解像度	256p×64p	240p×64p
透過率	80%	
輝度	4000nits	
消費電力	800W / 1㎡あたり	

# レンタル向け大型トラックビジョン サイネージ

超大型コンテナLED	コンテナビジョン	37
ステージ付トラック設置型LED	トラックLEDビジョン	39
コンテナ設置LED	牽引式ビジョン	40



# コンテナLEDビジョン

## 超大型トラックコンテナ屋外LED

対応ドットピッチ(mm)	屋外用モデル
10.0	

大型ビジョンを設置する手間が不要なし。移動式LEDビジョントラックをイベント会場に停めるだけ

### コンテナビジョンの魅力

- ・スポーツや音楽イベント、商品告知イベントなどのパブリックビューイングとして映像や中継を流すことが可能
- ・通常のトラックビジョンとは異なり、トラックの荷台部分(LED部分)を切り離しが可能
- ・大型ビジョンを設置する工事や大勢による人件費が必要なし。  
移動式LEDビジョントラックをイベント会場に停めるだけで、かんたんに設置出来るので短時間、低価格にてご提供可能
- ・10.0mmピッチの屋外LEDを採用。屋外の日中でも問題ない6,000nitsによる高輝度LED
- ・IP65搭載。雨天時対応の全天候型LEDのため、日程の調整がしやすい。

### 短時間の設置/撤収。イベントに最適。

トラックの荷台を引き離します。



ボタンの操作だけで、あらかじめ組み立てられたLEDスクリーンが立ち上がります。



イベント終了後もボタン操作でLEDスクリーンを収納するのみ。トラック車載がLEDを回収すれば完了です。



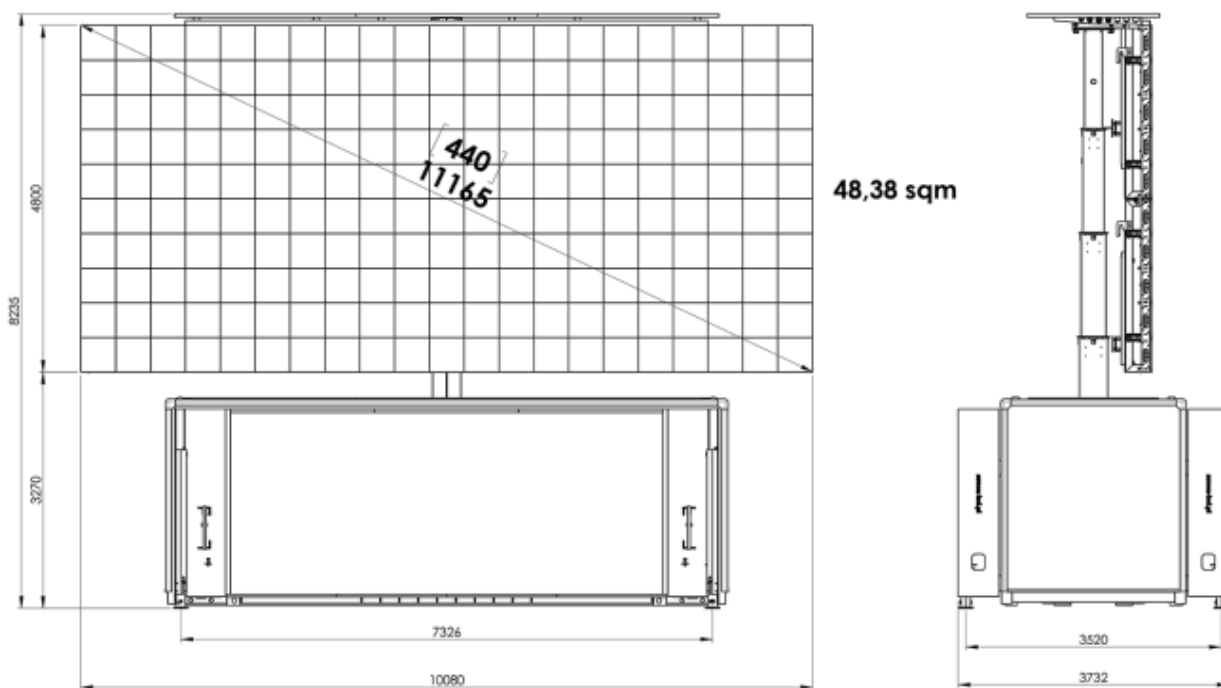

パネルスペック (トラックビジョンは横21枚×縦10枚での構成になります。)

画像ピッチ	10.0mm
ディスプレイエリア 合計サイズ	横幅 : 10.08m 高さ : 4.8m 平米 : 48.38㎡
ディスプレイエリア インチ数	440インチ (アスペクト比 16:7.6)
輝度(nits)	6,000 cd/m2
IPレート	IP66
水平視野角	Horizontal: 140°
垂直視角	Vertical: 100°
リフレッシュレート(Hz)	3,840Hz
入力電圧	AC100V to AC240V
<b>コンテナスペック</b>	
コンテナサイズ	長さ : 7.76m 奥行 : 2.58m 高さ : 2.90m
最大ディスプレイ高さ	8m
コンテナ重量	<15t
設置最大時間	<<25分以内
最大消費電力	<<40KW



# トラックLEDビジョン

壁掛マルチディスプレイの代わりに

対応ドットピッチ(mm)	屋外用モデル
3.9	

大型ビジョンを設置する手間が必要なし。トラックをイベント会場に停めるだけ

### トラックビジョンの魅力

- ・スポーツや音楽イベント、商品告知イベントなどのパブリックビューイングとして映像や中継を流すことが可能
- ・移動式LEDビジョントラックをイベント会場に停めるだけで、かんたんに設置出来るので短時間、低価格にてご提供可能
- ・簡易ステージ設置も可能。スピーカーやカメラなどトラック内に搭載しているため、いろんなイベントで利用可能
- ・3.9mmピッチの屋外LEDを採用。屋外で高解像度での映像を提供できます。
- ・屋外の日中でも問題ない5,000nitsによる高輝度LED
- ・IP65搭載。雨天時対応の全天候型LEDのため、日程の調整がし易い

### 用途に応じて調整可能

2画面搭載(正面230インチ/リア98.4インチ)  
正面のディスプレイは高さ調整可能です



簡易ステージ設置も可能。  
マイクやスピーカーもあるので、イベント時に活躍。



### 仕様書

コンテナスペック	
トラックサイズ	長さ8.93m/幅2.4m/高さ3.74m
コンテナサイズ	長さ6.08m/幅2.4m/高さ2.7m
最大高さ	地上5.6m / 荷台上4.56m
ステージ寸法	幅5.28m / 奥行1.5m
最大重量	<3.3t(トラックを除く)
LED消費電力	<11.2kw
LEDスペック	
ピクセルピッチ	3.9mm
LEDスペック(正面)	サイズ: 幅5.5m / 高さ2.0m
	インチ: 230インチ(16対6比率) 解像度: 横1408×縦512
LEDスペック(リア)	サイズ: 幅1.5m / 高さ2.0m
	インチ: 98.4インチ(16対21比率) 解像度: 横384×縦512
輝度	5000cd
視野角	水平160° / 垂直140°
IP	IP65

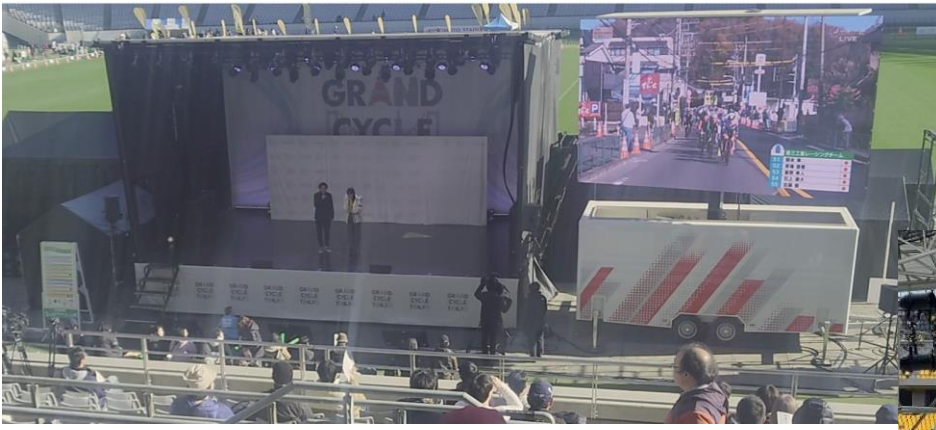

# 牽引式トレーラーLED

壁掛マルチディスプレイの代わりに

対応ドットピッチ(mm)	屋外用モデル
4.81	

大型ビジョンを設置する手間が必要なし。

## 牽引式トレーラーLEDの魅力

- ・スポーツや音楽イベント、商品告知イベントなどのパブリックビューイングとして映像や中継を流すことが可能
- ・小型のトラックビジョンが欲しいと要望があり、牽引で運ぶタイプのコンテナビジョンとなります。
- ・従来と同じボタンでコンテナの中から内部のディスプレイが外に出てくる自動操作です。
- ・屋外の日中でも問題ない5,000nitsによる高輝度LED。
- ・IP65搭載。雨天時対応の全天候型LEDのため、日程の調整がしやすい。

## 仕様書

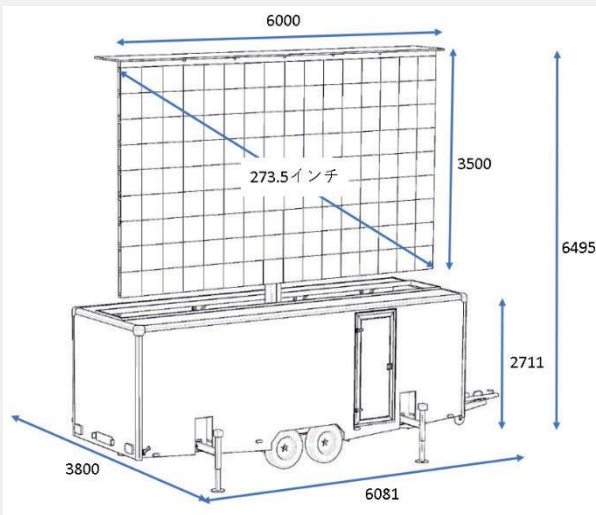

### コンテナスペック

コンテナサイズ	長さ6.08m/幅3.8m/高さ2.7m
最大高さ	地上6.5m
コンテナ重量	3500kg
LED消費電力	<12.3kw

### LEDスペック

ピクセルピッチ	4.81mm
LEDサイズ(正面)	幅6.0m / 高さ3.5m
	273.5インチ(16対9比率)
輝度	5000cd
IP	IP65



## その他のサイネージ

カスタマイズ実例

**42**

Novastar社製品

**43**

## LED特注(カスタマイズ)

通常のLEDパネルでは対応できないサイズ、形状などお気軽にご相談ください。  
カスタマイズでの実績も多数ございます。



スタンド(サイズ、ピッチなどご相談ください。)

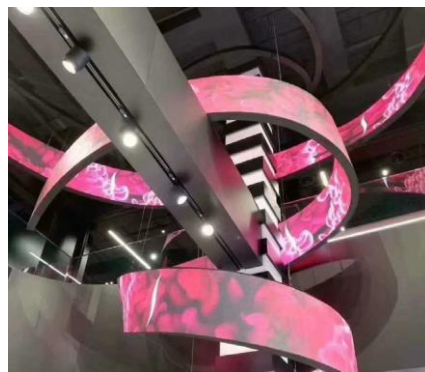

曲線巻き



壁、床、天井など  
部屋全体

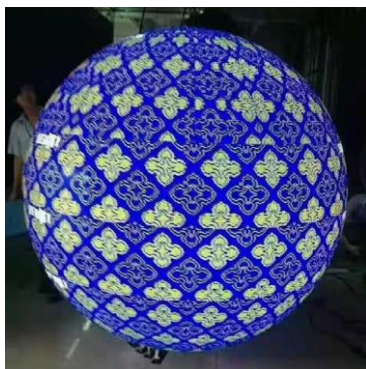

球体



円型



缶型



商品棚



階段側面



ソリッド型



六面体



英数字、文字



オブジェ

Novastar正規代理店として、他社より低価格でLEDコントローラをはじめ、様々なLED周辺機器をご提供いたします。使い方やシステム面、ご要望スペックなどお気軽にご相談ください。

LEDコントローラ



MCTRL660  
フルHD対応LEDコントローラ



VXシリーズ  
スケーリング(プロセッサ)付きコントローラ



TBシリーズ  
メディアプレイヤー機能付きコントローラ



Hシリーズ  
4K以上対応コントローラ

アクセサリ



CVTシリーズ  
光ファイバコンバータ



受信カード



その他



キャリアレーション



システム面 ソフトウェア講習会

MEMO

MEMO



## お電話のお問い合わせ

お電話によるお問い合わせの際は、電話番号をよく確かめのうえ、お間違いのないようお願い申し上げます。

 **03-5734-1453**

受付時間：平日【9:00~17:30】

## メールでのお問い合わせ

些細なことでもかまいませんので、お気軽にお問い合わせください。お急ぎの方はお電話よりお問い合わせください。

 [info@isung.co.jp](mailto:info@isung.co.jp)

## 安全に関するご注意

弊社取り扱いの製品を正しく安全にお使いいただく為、お使いの前に必ず製品に添付されているマニュアルをよくお読みください。

### イソン株式会社

〒150-98  
京畿道 始興市 希望公園路 92 ISUNG.,LTD  
[TEL]:031-433-0500  
[Web]:<https://www.isung.com>

### イソンジャパン株式会社

〒101-0047  
東京都千代田区内神田1-18-11東京ロイヤルプラザ802  
[TEL]:03-5734-1453 [FAX]03-5734-1454  
[Web]:<https://isung.co.jp>

### 販売店